

## GARDE-CORPS ACIER

## GARDE-CORPS BAC ACIER

Le garde-corps en acier GardoBac est un système modulaire de protection collective permanent destiné exclusivement à la sécurisation des toitures non accessibles au public, plates ou pentues, sur bac sec.

Directement fixé sur le dessus des ondes à l'aide de 8 vis autoforeuses étanches, le GardoBac assure une étanchéité parfaite grâce à une semelle mastic étanche entre la platine et le bac.

Conçu pour se poser dans les 2 sens de l'onde, le GardoBac s'adapte également sur les ondes de 250 et 333 mm. Pour toutes autres dimensions d'ondes, nous consulter.



## Conformité

Le garde-corps GardoBac est conforme aux exigences de la norme Française NF E85 - 015 et de la norme européenne NF EN ISO14122-3.

Afin de garantir l'intégrité et l'étanchéité de la toiture sur bac acier, il est impératif de respecter scrupuleusement le mode opératoire de fixation des poteaux Gardobac.

Si la toiture ne dispose pas d'un acrotère de 100 mm au minimum, il convient d'installer une plinthe de protection à la base du garde-corps.

Le matériel statique fourni par ACBI ne nécessite aucun entretien particulier ; il doit être assemblé par un professionnel dans les règles de l'art conformément à sa notice de montage. Un contrôle « visuel » est recommandé une fois par an pour s'assurer de la bonne qualité d'assemblage.

## VERSION 1 SOUS LISSE

## VERSION 2 SOUS LISSE

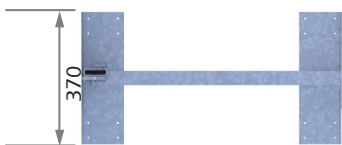
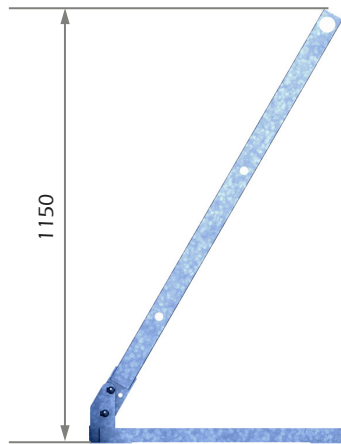
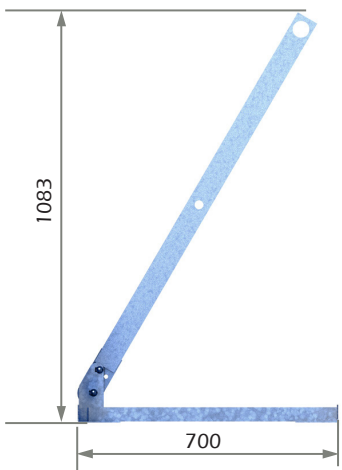
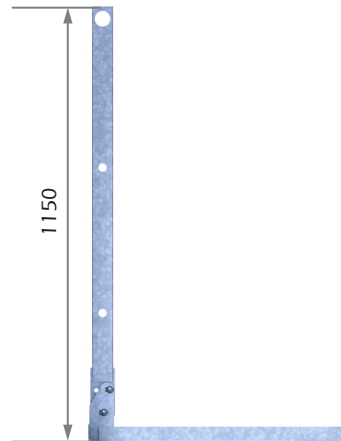
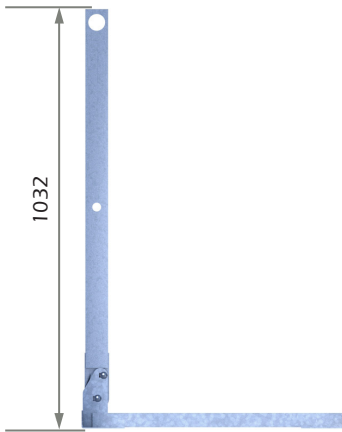

La platine à double orientation permet le montage du poteau en position droite ou inclinée à 30°. Le système est moins visible du sol, ce qui permet une meilleure intégration du garde-corps au bâtiment et permet également d'éloigner les intervenants de la bordure du toit.

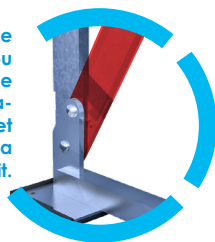

## BAC ACIER

Épaisseur mini 63/100  
Ondes 250 ou 330  
Entraxe poteaux 1500 mm

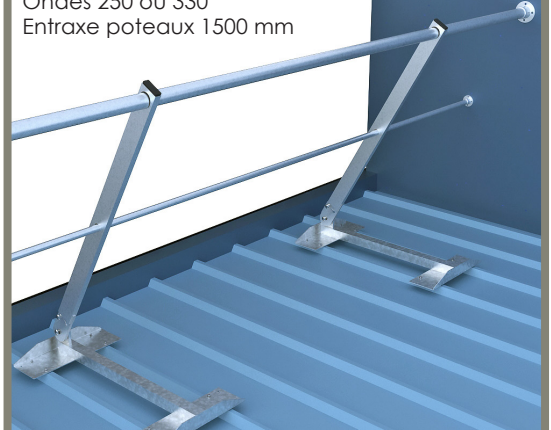

OPTION 2 SOUS LISSE

## GARDOBAC ACIER ACBI

Développé à partir de la gamme standard, l'ensemble des poteaux et des différents modes de fixation sont raccordables entre eux à l'aide de toutes nos pièces de jonctions de la gamme GardoKit. Le Gardobac peut être monté avec des montants de 2 sous-lisse pour une sécurité accrue.

## OPTIONS ET TRAITEMENTS

- Galvanisation à chaud
- Peinture époxy

Dans le cas d'absence d'acrotère périphérique d'une hauteur minimum de 100 mm, l'installation d'une plinthe\* est obligatoire.

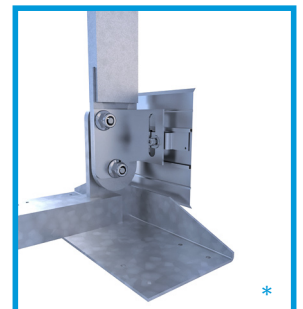

\* fiche technique gardobac 0624